

FACONNEUSE HORIZONTALE

Modèle *ARMOR ABS*

UTILISATION

Machine pour laminer et façonner des pâtons.

Poids de 50 grammes à 2 000 grammes. (*)

Cadences de production (*) : jusqu'à 1 800 pièces par heure en fonction du poids des pâtons (pour des pains de 350 grammes).

(*) : Informations données à titre indicatif pouvant varier en fonction de la nature de la pâte.



Version **STANDARD**

- **Deux rouleaux pour un meilleur résultat. Un rouleau lisse de pré-laminage + un rouleau de laminage.**



- **Allonge sur table fixe :**

- Un plateau formeur articulé permettant une 1ère allonge de vos pâtons sans stress.
- Une 2ème allonge par table rigide réglable.
- Bonne allonge sans échauffement de la pâte (pâte fragile, très hydratée, avec levain, sur poolish, ...)

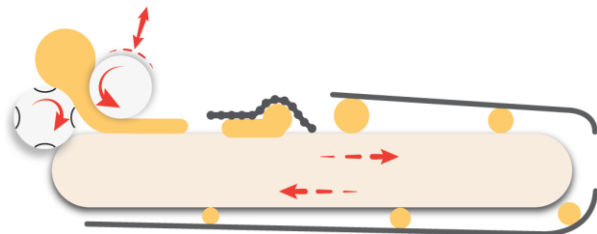

- **Goulotte de sécurité escamotable, et démontage des grattoirs par déclipsage :**
 - Facilité d'accès pour l'entretien.
 - Facilité de démontage des grattoirs pour le nettoyage.
 - Entretien plus facile, plus grande longévité du rouleau.
- **Flancs en aluminium de 8 mm garantissant le maintien des réglages usines fondamentaux tels que:**
 - Alignement du rouleau laminoir par rapport au tapis coursier.
 - Parallélisme du tapis coursier par rapport à la table fixe.

- **Tapis coursier en laine sur trame synthétique de 5 mm d'épaisseur (largeur : 750 mm) :**

- Meilleur façonnage et meilleur aspect des pâtons.
- Bonne tenue des tapis pendant le façonnage et plus grande longévité de ceux-ci.

- **2 sélecteurs à pointeaux pour le réglage du laminage et de l'allonge :**

- Grande précision des réglages.
- Fiabilité des réglages dans le temps.

- **Système de transmission silencieux et résistant:**

- Garantie d'un très faible niveau sonore en fonctionnement (Niveau de pression acoustique d'émission pondérée A et moyenné sur le temps est inférieur à 70 dB).

- **Système Allonge Progressive Synchronisée (APS):**

- Permet de synchroniser automatiquement les 2 niveaux d'allonges (supérieur et inférieur).
- Cela permet d'allonger la pâte progressivement, sans la déchirer, y compris dans le passage entre les 2 allonges

Version SILVER

Alvéo+ : Rouleau de pré-laminage possédant des petites alvéoles pour reproduire un travail manuel en évitant de dégazer la pâte.
Idéal pour des pains fermentés et/ou avec une hydratation plus élevée (type baguettes Traditions,...)









Version GOLD

Pointop : Système pour produire automatiquement de baguettes à bouts pointus.
Cela vous permet de varier vos pains sans pour autant passer plus de temps en production.

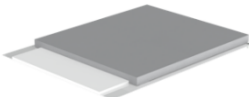
Version PLATINUM

Chariot de support : Socle en inox sur roulettes sur lequel la façonneuse va venir se fixer.
Le tout est livré en caisse bois pour une meilleure protection dans le transport.

	STANDARD	SILVER	GOLD	PLATINUM
Alvéo+		✓	✓	✓
Pointop			✓	✓
Chariot				✓

AUTRES ACCESSOIRES / OPTIONS		
	<ul style="list-style-type: none"> Guides pour pains courts 	Va calibrer les pains en 2 ^{ème} allonge pour assurer une régularité de longueur.
	<ul style="list-style-type: none"> Système Rolls-coup[®] 	Permet de découper les baguettes en 2, 3 ou 4 pour gagner du temps en production
	<ul style="list-style-type: none"> Système Pointop[®] 	Façonnage de baguettes et pains courts avec bouts pointus.
	<ul style="list-style-type: none"> Tapis d'évacuation de 1, 2 ou 3m 	Facilite la récupération des pâtons. Permet de travailler à plusieurs si besoins
	<ul style="list-style-type: none"> Pack Tradition (Pointop + Alvéo+) 	Le combo pour faire de belles Traditions, en variant les formes.
	<ul style="list-style-type: none"> Tapis d'alimentation arrière et avant 	Conseillé pour une alimentation par balancelle pour une bonne régularité de produits
	<ul style="list-style-type: none"> Chariot sur roulettes 	Socle renforcé sur laquelle la façonneuse vient se fixer
	<ul style="list-style-type: none"> Commandes à gauche 	Selon configuration du labo, des commandes à gauche seront plus accessibles
	<ul style="list-style-type: none"> Carters inox 	Plus hygiénique Facilite le nettoyage Prolonge la vie de votre machine

PRESENTATION

Modèle présenté : ARMOR ABS avec goulotte

- 1—Réglage de l'allonge.
 2—Réglage du laminage.
 4—Tablette de récupération des pâtons façonnés intégrée et rétractable.
 5—Tapis de contre-table.
 6—Commutateur de mise en marche.
 7—Système Rolls-coup® (ou Pointop®)

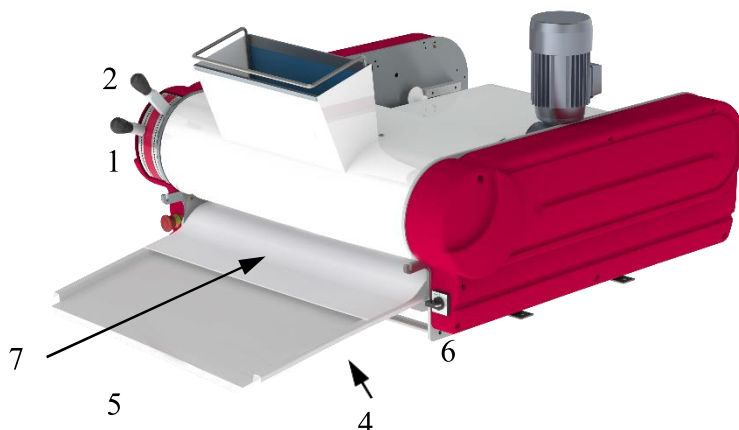

ENCOMBREMENT

Façonneuse
avec
goulotte

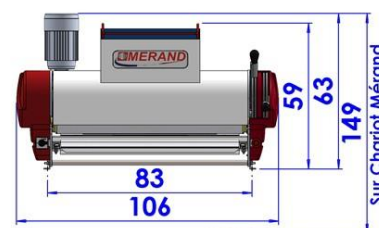
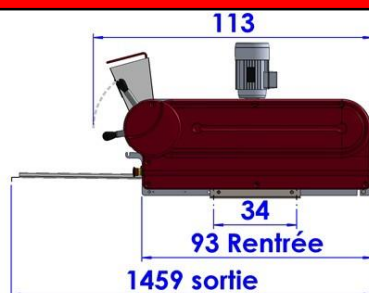

Sur Chariot Mérand

Façonneuse
avec
Tapis d'alimentation arrière

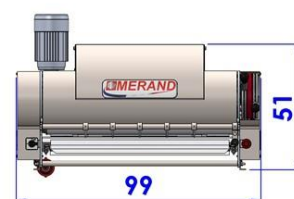

Façonneuse
avec
Tapis d'alimentation avant

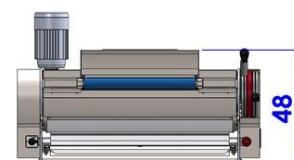
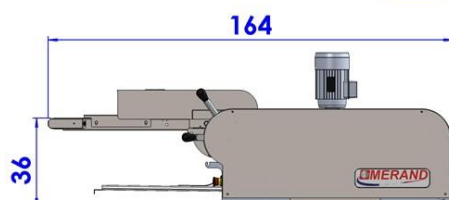

* Hauteur tapis d'alimentation.

POIDS — COLISAGE

Poids net : 152 Kg

Emballage sur palette avec caisse carton :

Poids brut : 172 Kg

Dimensions (Largeur x Profondeur x Hauteur) :

130 cm x 135 cm x 85 cm.

Emballage sur palette avec caisse bois () :*

Poids brut : 222 Kg (262 Kg**)

Dimensions (Largeur x Profondeur x Hauteur) :

130 cm x 135 cm (186 cm***) x 84 cm.

(*) Caisse pleine maritime, bois non traité

(**) Poids brut Armor ABS T.A avant en caisse

(***) Profondeur caisse Armor ABS T.A avant

CARACTERISTIQUES ELECTRIQUES

- 380 Volts / 50 Hz / 0,37 Kw / 1,40 A
- 380 Volts / 60 Hz / 0,37 Kw / 1,40 A
- 220 Volts / 50 Hz / 0,37 Kw / 2,17 A
- 220 Volts / 60 Hz / 0,37 Kw / 2,17 A

Alimentation: câble de 2,5m avec prise mâle TRI + T + N

HYGIENE — SECURITE

La façonneuse ARMOR ABS est conforme :

- à la directive machine 2006/42/CE.
- Au code du travail.



MERAND

Le maître d'œuvre de la pâte

MÉRAND Mécapâte S.A. ■ Z.I. de la Turbanière ■ BRÉCÉ ■ 35530 NOYAL SUR VILAINE ■ FRANCE
 ☎ + 33 (0)2 99 04 15 30 ■ Fax + 33 (0)2 99 04 15 31 ■ internet : <http://www.merand.fr>